

# VOGLER<sup>®</sup>

TOOLS, WORK, INTEGRITY



**Vogler Tools**  
**Katalog - 2024**

HOCHWERTIGE TECHNOLOGIE  
AUS **DEUTSCHLAND**   
[www.voglertools.de](http://www.voglertools.de)

**Unsere Werkzeuge stehen für Präzision und Qualität und werden mit modernster deutscher Technologie gefertigt. Für Profis, die auf Innovation und Verlässlichkeit vertrauen.**

**VOGLER**<sup>®</sup>  
TOOLS, WORK, INTEGRITY

WIR RÜSTEN SIE AUS,  
UM MIT INTEGRITÄT ZU ARBEITEN



HOCHWERTIGE TECHNOLOGIE  
MADE IN GERMANY  
DEUTSCHLAND  
[www.vogler-tools.de](http://www.vogler-tools.de)

**Wir arbeiten an der Herstellung von Werkzeugen,  
die Integrität demonstrieren.**

Arbeit, Werkzeuge und Integrität bedeuten, dass es bei Vogler nicht nur um Werkzeuge und Ausrüstung geht. Es geht auch darum, „das Richtige zu tun, auch wenn niemand zuschaut“. Wir wachsen, um Herausforderungen zu überwinden und sind bereit, Chancen für eine bessere Zukunft zu ergreifen.

Es gibt kaum jemanden, der noch nie mit Werkzeugen gearbeitet hat. Sie erleichtern unser Leben, und genau darauf basieren die Werte von Vogler: jedem Menschen qualitativ hochwertige Werkzeuge zur Verfügung zu stellen, die mit modernster deutscher Technologie hergestellt werden. Wir stellen unsere Werkzeuge gemäß internationalen Standards her und achten dabei besonders auf die Umwelt sowie die Gesundheit und Sicherheit der Nutzer.



# SYMBOLÜBERSICHT



3-Geschwindigkeitsstufen



Scharfe und präzise Schnitte



Staubschuttschalter



Automatisches Schmiersystem



Automatische Abschaltung



Automatischer Stoppmechanismus



Bürstenloser Motor



Strauchpflege



Ketteneinstellung



Kettenspannungseinstellung



Maximale Kapazität in Beton



Maximaler Durchmesser des Sägeblatts



Geeignet für Holzschnitt, Gartenpflege und Schneiden kleiner Äste



Geeignet für die Verwendung mit Reinigungsmitteln



Digitaler Druckmesser



DIY



Elektrische Bremse



Elektronischer Strombegrenzer



Verstellbare Düse



EMS Elektronisches Management-System



Schnelle Ladezeit



Allgemeine Reparatur



Hochglanzpolitur



Sechskantfutter



Hohes Luftvolumen, niedriger Druck



Vortex-Design des Lüfters



Wasserdicht



Geeignet zum Entfernen von nassem Laub



Geeignet zum Schneiden von Holz



LED-Arbeitleuchte



Leichtgewicht



Geringer Geräuschpegel



Unterspannungsschutz



Überstromschutz



Maximale Kapazität im Mauerwerk



Maximale Kapazität im Mauerwerk



Holzpolitur



Maximale Kapazität in Holz



Maximale Kapazität in Metall



Überlastschutz



Geeignet für Gips



Selbstansaugend



Kurzschlusschutz



Sanftanlauf



Mehrzweckdüse



Maximale Kapazität in Stahl



Überhitzungsschutz



Ideal für enge Räume



Geeignet für Fliesen



Vorwärts- und Rückwärtsfunktion



Links- und Rechtsdrehung



Mit Gebläse- und Saugfunktion



Variable Geschwindigkeit



Selbstverriegelnd



Reifenaufpumpen

# INHALTSVERZEICHNIS

---

**V10300**

Bürstenloser Schlagbohrschrauber 20V

**V10400**

Akku-Schlagbohrschrauber 10mm 20V

**V10200**

Bürstenloser Akku-Schlagbohrschrauber 16V

**V10310**

Bürstenloser Akku-Schraubendreher 20V

**V10210**

Bürstenloser Akku-Schraubendreher 16V

**V10320**

Bürstenloser Akku-Schlagschrauber 20V

**V10321**

Bürstenloser Akku-Schlagschrauber 20V

**V10322**

Bürstenloser Akku-Schlagschrauber 20V

**V10340**

Bürstenloser Akku-Winkelschleifer 20V

**V10343**

Bürstenloses Multifunktionswerkzeug 20V

**V10345**

Bürstenlose Akku-Poliermaschine 20V

**V10356**

Bürstenlose Kreissäge 20V

**V10465**

Akku-Hobel 20V

**V10330**

Bürstenloser Akku-Bohrhammer 20V

**V10331**

Bürstenloser Akku-Bohrhammer 20V

**V10472**

Akku-Laubbläser 20V

**V10471**

Akku-Laubbläser 20V

**V10488**

Akku-Mini-kompressor 20V

**V10487**

Akku-Spritzpistole 20V

**V10478**

Akku-Kettensäge 20V

**V10377**

Bürstenlose Kettensäge 20V

**V10376**

Bürstenlose Akku-Kettensäge 20V

**V10479**

Akku-Hochentaster 20V

**V10380**

Bürstenlose Akku-Astscherer 20V

**V10483**

Akku-Hochdruckreiniger 20V

**V10383**

Bürstenloser Akku-Hochdruckreiniger 20V

**V10490**

Akku-Nagler F20 30V

**V10492**

Akku-Ratschenschlüssel 20V

**V18300**

Akkupack 20V 2.0Ah Li-Ionen-Akku

**V18305**

Akkupack 20V 2.0Ah Li-Ionen-Akku

**V18301**

Akkupack 20V 4.0Ah Li-Ionen-Akku

**V18306**

Akkupack 20V 4.0Ah Li-Ionen-Akku

**V19300**

Schnellladegerät

**V19305**

Ladegerät

**V19302**

Schnellladegerät

**V18205**

Akkupack 2.0Ah Li-Ionen-Akku

**V19205**

Ladegerät

**V19301**

Schnellladegerät

**V19303**

Schnellladegerät

# V10300

## Bürstenloser Schlagbohrschrauber 20V

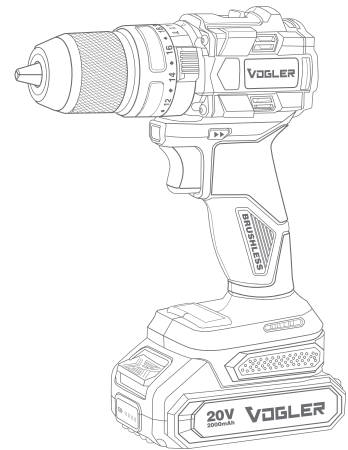

### TECHNISCHE DATEN

Modell	V10300
Akkuspannung	20V-2000mAh
Akkutyp	Lithium-Ionen
Futtertyp	Schnellspannbohrfutter
Bohrfuttergröße	13mm
Leerlaufdrehzahl	0-450U/min 0-2000U/min
Schlagzahl	0-30000SPM
Maximales Drehmoment	60N·m
Maximale Kapazität in Holz	35mm
Maximale Kapazität in Metall	12mm
Maximale Kapazität in Beton	8mm
Gewicht	1.43kg (mit einem Akkupack)
Verpackung	BMC
Enthält	2 Stk. Akkupacks 1 Stk. Ladegerät

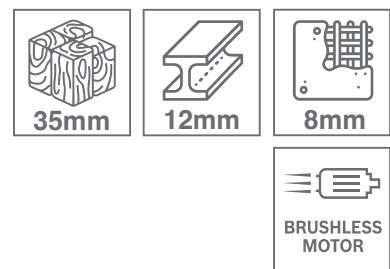

- Hochleistungs-Schlagbohrschrauber mit 3 Funktionen zum Bohren, Schrauben und Schlagbohren
- Mit einem maximalen Drehmoment von 60N.m für kraftvolle Leistung und herausragende Ergebnisse
- Leichtes, ergonomisches und kompaktes Gehäusedesign mit beeindruckender Leistung





HOCHWERTIGE TECHNOLOGIE  
AUS **DEUTSCHLAND** 

[www.voglertools.de](http://www.voglertools.de)

**0-450** U/min

**0-2000** U/min

**13** mm Bohrfuttergröße

**20V-2000** mAh

**60** N.m

**Lithium-Ionen**

**1.43** KG

mit einem Akkupack



# V10400

## Akku-Schlagbohrschrauber 10mm 20V

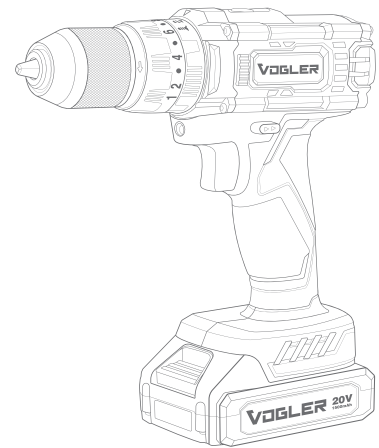

### TECHNISCHE DATEN

Modell	V10400
Batteriechemie	Lithium-Ionen
Spannfutter Typ	Schnellspannfutter
Spannfutter Größe	10mm
Akku-Spannung	20V
Batteriekapazität	1500mAh
Leerlaufgeschwindigkeit	0-400U/min 0-1500U/min
Maximales Drehmoment	35N.m
Maximale Kapazität in Holz	20mm
Maximale Kapazität in Stahl	10mm
Maximale Kapazität in Mauerwerk	13mm
Gewicht	1.33Kg
Ladezeit	55min
Verpackung	BMC
Zubehör	2 Stk. Akkupacks 1 Stk. Ladegerät

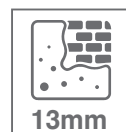
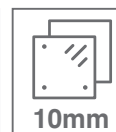

- Kraftvolle Hochleistungs-Bohrmaschine mit 3 Funktionen: Bohren, Schrauben und Hammerbohren
- 18 Kupplungseinstellungen ermöglichen effizientes und präzises Schrauben und reduzieren Beschädigungen der Befestigungselemente





HOCHWERTIGE TECHNOLOGIE  
AUS **DEUTSCHLAND**   
[www.voglertools.de](http://www.voglertools.de)

0-400 U/min  
0-1500 U/min

10 mm  
Spannfutter Größe

1500 mAh

35 N.m

Lithium-Ionen

1.33 KG  
mit einem Akkupack

**VOGLER** 20V  
1500mAh

# V10200

## Bürstenloser Akku-Schlagbohrschrauber 16V

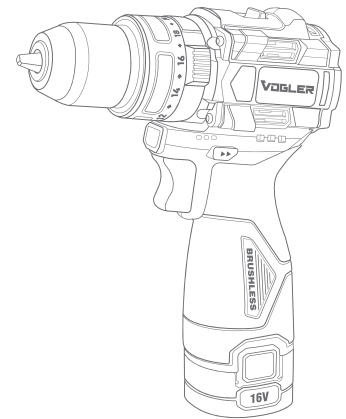

### TECHNISCHE DATEN

Modell	V10200
Akkutyp	Lithium-Ionen
Akkuspannung	16V-2000mAh
Futtertyp	Schnellspannbohrfutter
Bohrfuttergröße	10mm
Leerlaufdrehzahl	0-450U/min 0-2000U/min
Schlagfrequenz	0-30000SPM
Maximales Drehmoment	50N·m
Maximale Kapazität in Holz	25mm
Maximale Kapazität in Metall	10mm
Maximale Kapazität in Beton	8mm
Gewicht	1.08kg (mit einem Akkupack)
Verpackung	BMC
Enthält	2 Stk. Akkupacks 1 Stk. Ladegerät

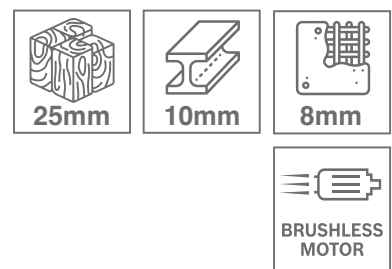

- Hochleistungs-Schlagbohrschrauber mit 3 Funktionen zum Bohren, Schrauben und Schlagbohren
- Über 20+3 Kupplungseinstellungen ermöglichen effizientes und präzises Schrauben und reduzieren Beschädigungen an Befestigungselementen





HOCHWERTIGE TECHNOLOGIE  
AUS **DEUTSCHLAND** 

[www.voglertools.de](http://www.voglertools.de)

0-450 U/min  
0-2000 U/min

**10** mm Bohrfuttergröße

**2000** mAh

**50** N.m

**Lithium-Ionen**

**1.08** KG  
mit einem Akkupack

# V10310

## Bürstenloser Akku-Schraubendreher 20V

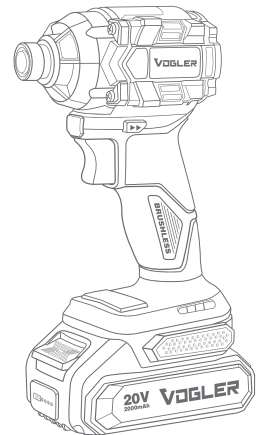

### TECHNISCHE DATEN

Modell	V10310
Akkutyp	Lithium-Ionen
Futtertyp	Sechskantfutter
Futtergröße	6.35mm-1/4"
Akkuspannung	20V
Akkukapazität	2000mAh
Leerlaufdrehzahl	0-3300U/min
Maximales Drehmoment	230N·m
Gewicht	1.38Kg (mit einem Akkupack)
Verpackung	BMC
Enthält	2 Stk. Akkupacks 1 Stk. Ladegerät 3 Stk. Sechskant-Spiralbohrer (φ 3.2mm/4.2mm/5.2mm) 2 Stk. Hakenverriegelung

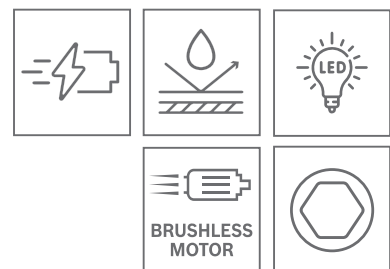

- Kraftvoller 20-V-Bürstenloser Motor für die beste Schraubleistung
- Praktische Sechskantfutter für einfaches Wechseln der Bits
- Ein wasserdichter Motor mit hoher Widerstandsfähigkeit ermöglicht das Arbeiten in feuchten Umgebungen



HOCHWERTIGE TECHNOLOGIE  
AUS **DEUTSCHLAND**   
[www.voglertools.de](http://www.voglertools.de)

**0-3300** U/min

**6.35mm 1/4"**  
Futtergröße

**2000** mAh

**230** N.m

**Lithium-Ionen**

**1.38** KG  
mit einem Akkupack



# V10210

## Bürstenloser Akku-Schraubendreher 16V

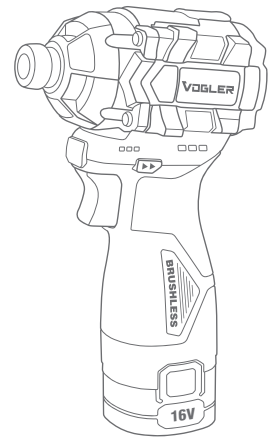

### TECHNISCHE DATEN

Modell	V10210
Akkutyp	Lithium-Ionen
Futtertyp	Sechskantschaft
Futtergröße	6.35mm/1/4"
Schlagfrequenz	0-4000SPM
Akkuspannung	16V
Akkukapazität	2000mAh
Leerlaufdrehzahl	0-3200U/min
Maximales Drehmoment	150N·m
Gewicht	1.06Kg (mit einem Akkupack)
Verpackung	BMC

Enthält	2 Stk. Akkupacks 1 Stk. Ladegerät 3 Stk. Sechskantschaft Spiralbohrer (φ3,2 mm 4,2 mm/5,2 mm) 2 Stk. Hakenblöcke
---------	---

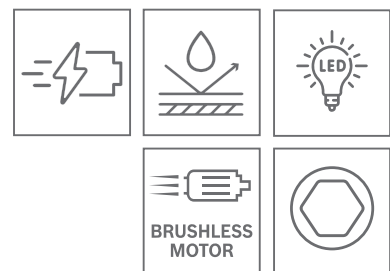

- Kraftvoller 16V-Bürstenloser Motor für die beste Schraubleistung
- Hochleistungs-Drehmomentsystem mit massivem 150N.m Drehmoment für effizientes und präzises Schrauben
- Ergonomische, kompakte und handliche Bauweise mit einem Gewicht von nur 0,82kg – ideal für Arbeiten in beengten Platzverhältnissen





HOCHWERTIGE TECHNOLOGIE  
AUS **DEUTSCHLAND**   
[www.voglertools.de](http://www.voglertools.de)

**0-3200** U/min

**6.35mm** **1/4"**  
Futtergröße

**2000** mAh

**150** N.m

**Lithium-Ionen**

**1.06** KG  
mit einem Akkupack



# V10320

## Bürstenloser Akku-Schlagschrauber 350N.m 2/1 Zoll

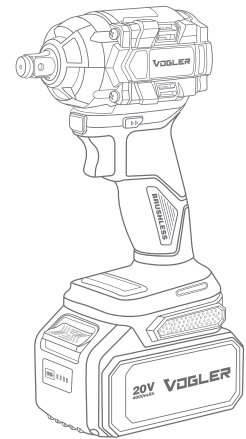

### TECHNISCHE DATEN

Modell	V10320
Akkuspannung	20V/4000mAh
Akkutyp	Lithium-Ionen
Futtergröße	12,7mm / 1/2 Zoll Vierkant
Leerlaufdrehzahl	0-2400U/min
Schlagzahl	0-3500SPM
Standardbolzen	M8-M18
Hochfester Bolzen	M6-M14
Maximales Drehmoment	350N·m
Gewicht	1.66kg (mit einem Akkupack)
Verpackung	BMC
Enthält	2 Stk. Akkupacks 1 Stk. Ladegerät 1 Stk. Schutzhülse $\varnothing$ 22mm 1 Stk. Gummiring 1 Stk. Zylindrischer Schutzstift

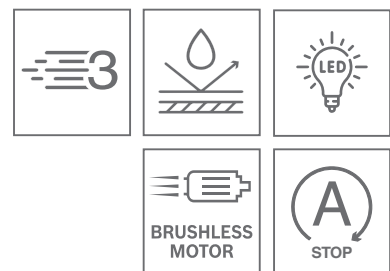

- Hochleistungsfähiger, schnellschlagender 1/2 Zoll Schlagschrauber liefert 350N.m Drehmoment für hohe Leistung
- 3 Einstellungen für Hoch-, Mittel- und Niedrigdrehzahl sowie IPM-Befestigungssteuerung für eine Vielzahl von Anwendungen





HOCHWERTIGE TECHNOLOGIE  
AUS **DEUTSCHLAND**   
[www.voglertools.de](http://www.voglertools.de)

**0-2400** U/min

**12.7 mm 1/2"** Vierkant  
Futtergröße

**20V-4000** mAh

**350** N.m

**Lithium-Ionen**

**1.66** KG  
mit einem Akkupack

# V10321

## Bürstenloser Akku-Schlagschrauber 20V

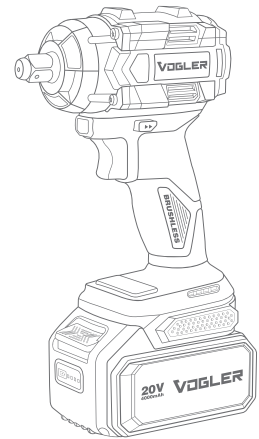

### TECHNISCHE DATEN

Modell	V10321
Akkuspannung	20V/4000mAh
Akkutyp	Lithium-Ionen
Futtergröße	12.7mm-1/2"
Leerlaufdrehzahl	0-2500U/min
Schlagzahl	0-3300SPM
Standardbolzen	M10-M24
Hochfester Bolzen	M8-M20
Antriebskopf	Vierkant
Maximales Drehmoment	500N·m
Gewicht	1.8Kg (mit einem Akkupack)
Verpackung	BMC
Enthält	2 Stk. Akkupacks 1 Stk. Ladegerät 1 Stk. Schutzhülse $\varnothing$ 22mm 1 Stk. Gummiring 1 Stk. Zylindrischer Schutzstift

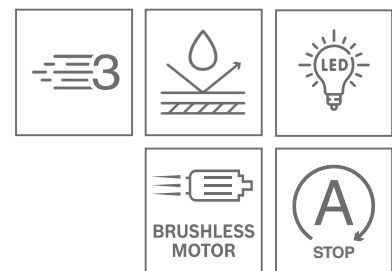

- Hochfestes und stoßfestes Gehäuse mit ergonomischem Gummigriff
- Hochleistungsfähiger, schnell schlagender 1/2 Zoll Schlagschrauber liefert 500N.m Drehmoment für hohe Leistung





HOCHWERTIGE TECHNOLOGIE  
AUS **DEUTSCHLAND**   
[www.voglertools.de](http://www.voglertools.de)

**0-2500** U/min

**12.7 mm - 1.2"**  
Futtergröße

**20V-4000** mAh

**500** N.m

**Lithium-Ionen**

**1.8** KG  
mit einem Akkupack

# V10322

## Bürstenloser Akku-Schlagschrauber 20V

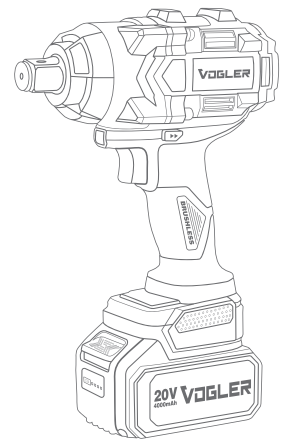

### TECHNISCHE DATEN

Modell	V10322
Akkuspannung	20V/4000mAh
Akkutyp	Lithium-Ionen
Futtergröße	12.7mm: ½ Zoll 19mm: ¾ Zoll
Leerlaufdrehzahl	0-1800U/min
Schlagzahl	0-2200SPM
Antriebskopf	Vierkant
Hochfester Bolzen	M12-M24
Standard Bolzen	M14-M30
Maximales Drehmoment	1000N·m
Gewicht	2.96Kg (mit einem Akkupack)
Verpackung	BMC
Enthält	2 Stk. Akkupacks 1 Stk. Ladegerät 1 Stk. Zylindrischer Schutzstift 1 Stk. O-Ring 1 Stk. Gummiring 1 Stk. 1/2-Zoll-Vierkantschaft

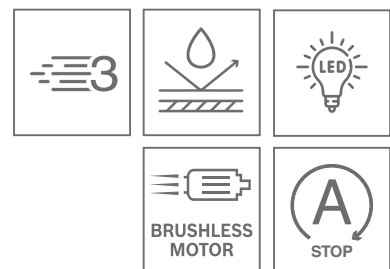

- Leichtes, ergonomisches und kompaktes Gehäusedesign mit beeindruckender Leistung
- Hochfestes und stoßfestes Gehäuse mit ergonomischem Gummigriff
- Hochleistungs-Schlagschrauber mit schneller Schlagfunktion für 1/2" (3/4") liefert 1000N.m Drehmoment für hohe Leistung und verfügt über einen austauschbaren Antrieb von 12,7mm- 1/2" bis 19mm/3/4"





HOCHWERTIGE TECHNOLOGIE  
AUS **DEUTSCHLAND**   
[www.voglertools.de](http://www.voglertools.de)

**0-1800** U/min

**20V-4000** mAh

**Lithium-Ionen**

**1000** N.m

**12.7** mm: 1/2"

**19** mm: 3/4"

Futtergröße

**2.96** KG

mit einem Akkupack

**20V VOGLER**  
4000mAh

# V10340

## Bürstenloser Akku-Winkelschleifer 125mm

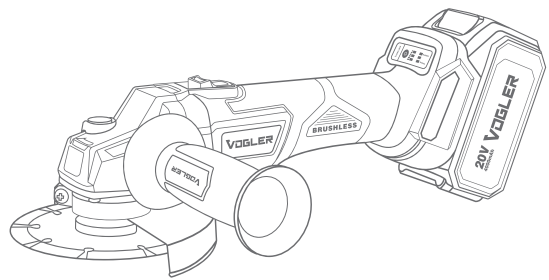

### TECHNISCHE DATEN

Modell	V10340
Akkukapazität	20V-4000mAh
Akkutyp	Lithium-Ionen
Spindelgröße	M14
Leerlaufdrehzahl	2600/8500U/min
Scheibendurchmesser	125mm
Gewicht	1.96Kg (mit einem Akkupack)
Verpackung	BMC
Enthält	2 Stk. Akkupacks 1 Stk. Ladegerät 1 Stk. Schutzhaube 1 Stk. Schraubenschlüssel 1 Stk. Zusatzgriff

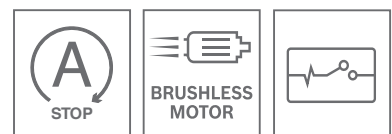

- Wenn der Ein-/Ausschalter mit einer Nullspannungsauslösefunktion ausgestattet ist, muss der Schalter im Falle eines Stromausfalls oder einer anderen unerwarteten Abschaltung zurückgesetzt werden (aus- und wieder eingeschaltet), um das Werkzeug neu zu starten





HOCHWERTIGE TECHNOLOGIE  
AUS **DEUTSCHLAND**   
[www.voglertools.de](http://www.voglertools.de)

**2600-8500** U/min

**125** mm

**20V-4000** mAh

**M14** Spindelgröße

**Lithium-Ionen**

**1.96** KG  
mit einem Akkupack



# V10343

## Bürstenloses Multifunktionswerkzeug 20V

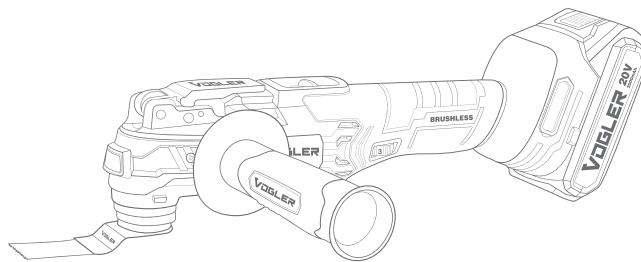

### TECHNISCHE DATEN

Modell	V10343
Abmessungen	290 × 75 × 92mm
Spannung (Voltzahl)	20V
Akkutyp	Lithium-Ionen
Akkukapazität	2000mAh
Oszillationswinkel	4,2°
Maximale Geschwindigkeit	20000U/min
Minimale Geschwindigkeit	8000U/min
Ladezeit	1 Stunde
Gehäusematerial	Metall, Kunststoff, Aluminium
Nettogewicht	2.35Kg
Gesamtgewicht	2.85Kg

Enthält	2 Stk. Akkupacks 1 Stk. Ladegerät 1 Stk. Sägeblatt 1 Stk. Edelstahlspachtel 1 Stk. Schleifscheibe 3 Stk. Schleifpapier
---------	---

- Ausgestattet mit einer LED-Leuchte, um dunkle Arbeitsflächen zu beleuchten
- Variable Geschwindigkeit von 8000 bis 20000U/min und einem Schwingungswinkel von 4,2° für präzise Schneid- und Schleifarbeiten.
- Die Sanftanlauf-Technologie ermöglicht eine präzise Positionierung auf dem Werkstück, während der ruhig laufende Motor perfekte Ergebnisse gewährleistet





HOCHWERTIGE TECHNOLOGIE  
AUS **DEUTSCHLAND**   
[www.voglertools.de](http://www.voglertools.de)

<b>8000-20000</b> U/min	<b>1 Stunde</b> Ladezeit
<b>Lithium-Ionen</b>	<b>2000</b> mAh
<b>Metall</b> <b>Kunststoff</b> <b>Aluminum</b>	<b>2.85</b> KG

# V10345

## Bürstenlose Akku-Poliermaschine 20V

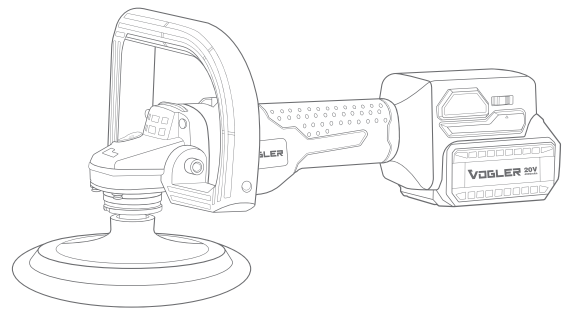

### TECHNISCHE DATEN

Modell	V10345
Spannung (Voltzahl)	20V
Akkukapazität	4000mAh
Akkutyp	Lithium-Ionen
Leerlaufgeschwindigkeit	1300-3500U/Min
Spindelgröße	M14
Paddurchmesser	150mm
Ladezeit	60min
Gewicht	2.43Kg
Verpackung	BMC
Enthält	1 Stk. Polierwolle 1 Stk. Polierscheibe 1 Stk. Inbusschlüssel 1 Stk. Zusatzgriff 2 Schraubensätze

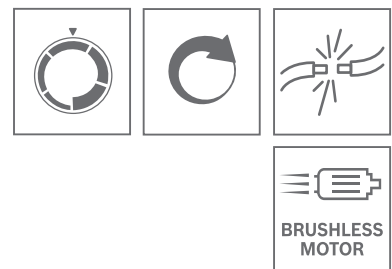

- Diese robuste Poliermaschine mit verschiedenen Funktionen sorgt für maximale Produktivität und hohe Leistung
- Mit einer einstellbaren Geschwindigkeit von 1300 bis 3500U/min ist sie perfekt für jede Polierarbeit





HOCHWERTIGE TECHNOLOGIE  
AUS **DEUTSCHLAND**   
[www.voglertools.de](http://www.voglertools.de)

**1300-3500** U/min    **M14** Spindelgröße

**150** mm Paddurchmesser    **4000** mAh

**Lithium-Ionen**    **2.43** KG

# V10356

## Bürstenlose Kreissäge 20V

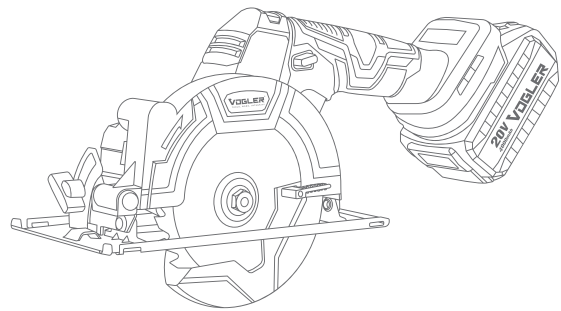

### TECHNISCHE DATEN

Modell	V10356
Spannung (Voltzahl)	20V
Akkukapazität	4000mAh
Akkutyp	Lithium-Ionen
Leerlaufgeschwindigkeit	6000U/min
Maximale Schnitttiefe bei 0°	42mm
Maximale Schnitttiefe bei 45°	30mm
Bohrungsdurchmesser des Sägeblatts	Φ20mm
Maximaler Sägeblattdurchmesser	125mm
Schaltertyp	Anti-Selbstverriegelungsschalter
Schnittwinkel	0°/45°
Ladezeit	60min
Gewicht	2.67kg

Zubehör	1 Stk. Inbusschlüssel 1 Stk. Führungsschiene 1 Stk. 4.0Ah Akkupack 1 Stk. 4.0A Ladegerät
---------	---

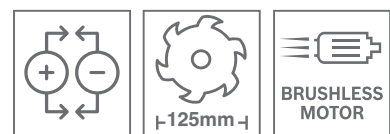

- Der leistungsstarke, hocheffiziente bürstenlose Motor erreicht 6000U/min und sorgt so für höhere Geschwindigkeit und schnelle, saubere Schnitte
- Die robuste Stahl-Bodenplatte ermöglicht reibungslose Gehrungsschnitte bei den gängigsten Winkeln von 0° bis 45°
- Das ausbalancierte Design garantiert überlegene Handhabung und maximale Leistung





HOCHWERTIGE TECHNOLOGIE  
AUS **DEUTSCHLAND**   
[www.voglertools.de](http://www.voglertools.de)

**6000** U/min

**125** mm

Maximaler Sägeblattdurchmesser

**20** v

**4000** mAh

**Lithium-Ionen** **2.67** KG

# V10465

## Akku-Hobel 20V

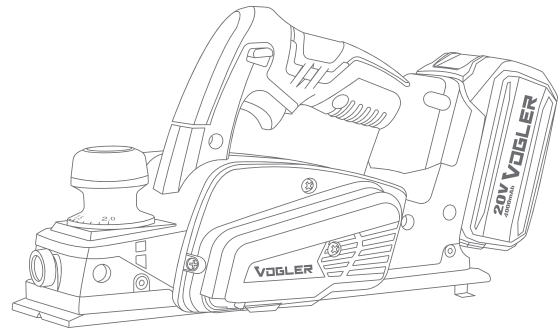

### TECHNISCHE DATEN

Modell	V10465
Akkukapazität	4000mAh
Akkuspannung	20V
Akkutyp	Lithium-Ionen
Leerlaufdrehzahl	15000U/min
Schnitttiefe	82x2mm
Motortyp	Bürstenmotor
Klingenmaterial	65Mn
Ladezeit	60Minuten
Schaltertyp	Abzugsschalter
Gewicht	3.27Kg (mit einem Akkupack)
Verpackung	BMC
Zubehör	1 Stk. Führungsschiene 1 Stk. Sechskantschlüssel 8# 1 Stk. Innensechskantschlüssel 1 Stk. Ladegerät 2 Stk. Akkupacks



- Fähig, eine Leerlaufdrehzahl von 15000U/min zu erreichen
- Ausgestattet mit einer umschaltbaren Rückwärts-Selbstverriegelung für mehr Sicherheit
- Perfekt für Holzarbeiten, Türanpassungen, das Bearbeiten von Holz sowie das Beseitigen von Splintern, Spänen und unebenen Kanten





HOCHWERTIGE TECHNOLOGIE  
AUS **DEUTSCHLAND**   
[www.voglertools.de](http://www.voglertools.de)

**15000** U/min

**82x2** mm  
Schnittiefe

**20** v

**4000** mAh

**Lithium-Ionen**

**3.27** KG  
mit einem Akkupack



# V10330

## Bürstenloser Akku-Bohrhammer 24mm

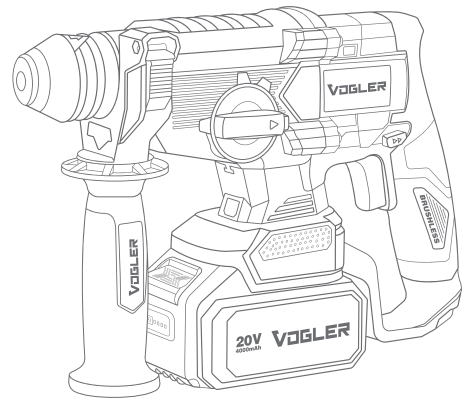

### TECHNISCHE DATEN

Modell	V10330
Bohrfuttertyp	SDS-Plus
Bohrfuttergröße	10mm
Akkutyp	Lithium-Ionen
Akkuspannung	20V
Akkukapazität	4000mAh
Schlagenergie	2.5J
Maximale Kapazität in Beton	22mm
Leerlaufdrehzahl	0-1400U/min
Schlagzahl	0-4800SPM
Gewicht	2.71Kg (mit einem Akkupack)
Verpackung	BMC
Enthält	2 Stk. Akkupacks 1 Stk. Ladegerät 1 Stk. Zusatzgriff 1 Stk. Tiefenanschlag

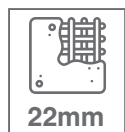
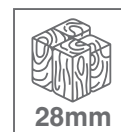

- Ergonomischer und bequemer Griff für bessere Handhabung während der Arbeit
- SDS-Plus-Werkzeugaufnahme mit werkzeuglosem Wechselsystem und automatischer Bit-Verriegelung
- Hochleistungsfähiger und effizienter Akku-Bohrhammer mit 4 Funktionen zum Bohren, Hammerbohren, Meißeln und Lösen.





HOCHWERTIGE TECHNOLOGIE  
AUS **DEUTSCHLAND**   
[www.voglertools.de](http://www.voglertools.de)

**0-1400** U/min

**SDS-Plus**

**2.5** J

**20** V

**0-4800** SPM

**2.71** KG  
mit einem Akkupack

# V10331

## Bürstenloser Akku-Bohrhammer 30mm

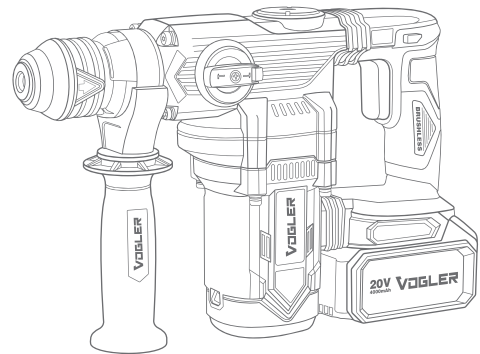

### TECHNISCHE DATEN

Modell	V10331
Bohrfuttertyp	SDS-Plus
Akkutyp	Lithium-Ionen
Akkuspannung	20V
Akkukapazität	4000mAh
Schlagenergie	3.5J
Schlagzahl	0-5400SPM
Spannfuttergröße	10mm
Maximale Kapazität in Beton	24mm
Leerlaufdrehzahl	0-1000U/min
Gewicht	4.26Kg (mit einem Akkupack)
Verpackung	BMC
Enthält	2 Stk. Akkupacks 1 Stk. Ladegerät 1 Stk. Zusatzgriff 1 Stk. Staubschutzabdeckung

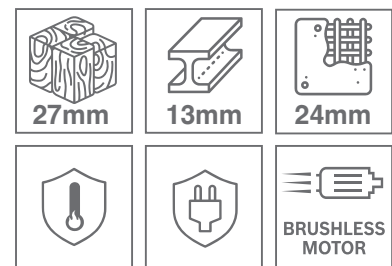

- Ergonomischer und bequemer Griff für bessere Handhabung während der Arbeit
- SDS-Plus-Werkzeugaufnahme mit werkzeuglosem Wechselsystem und automatischer Bit-Verriegelung
- Hocheffizienter, leistungsstarker Bohrhammer mit 2 Funktionen zum Hammerbohren und Meißeln





HOCHWERTIGE TECHNOLOGIE  
AUS **DEUTSCHLAND**   
[www.voglertools.de](http://www.voglertools.de)

**0-1000** U/min      **SDS-Plus**

**3.5** J                **20** V

**Lithium-Ionen**    **0-5400** SPM

# V10472

## Akku-Laubbläser 20V

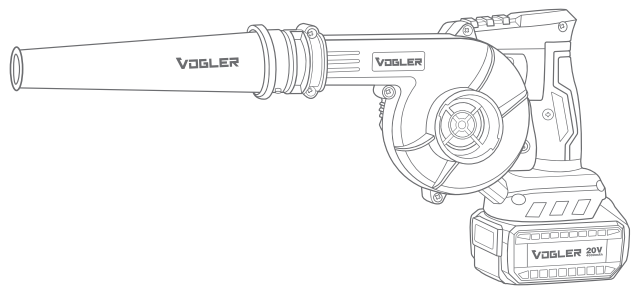

### TECHNISCHE DATEN

Modell	V10472
Spannung (Voltzahl)	20V
Akkutyp	Lithium-Ionen
Akkukapazität	4000mAh
Leerlaufgeschwindigkeit	0-18000 U/min
Maximaler Luftstrom	0-2.8m <sup>3</sup> /min
Ladezeit	60min
Gewicht	1.87Kg
Zubehör	1 Stk. Blasrohr aus Gummi 1 Stk. Staubbeutel 1 Stk. 4Ah Akkupack 1 Stk. 4A Ladegerät



- Effizienter 20-V-Motor bietet eine beträchtliche Luftkraft für sowohl die Blas- als auch die Saugfunktion
- Ergonomisches Design sorgt für eine bequeme Handhabung während des Betriebs





HOCHWERTIGE TECHNOLOGIE  
AUS **DEUTSCHLAND**   
[www.voglertools.de](http://www.voglertools.de)

**0-18000** U/min

**0-2.8** m<sup>3</sup>/min  
Maximaler Luftstrom

**20** v

**4000** mAh

**Lithium-Ionen** **1.87** KG

# V10471

## Akku-Laubbläser 20V

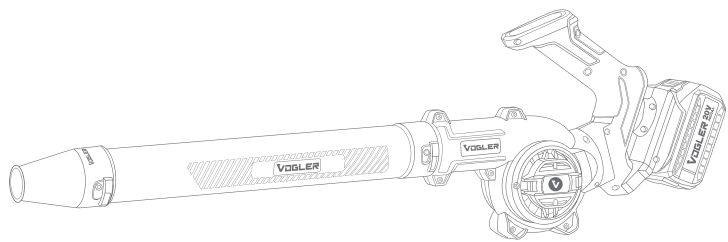

### TECHNISCHE DATEN

Modell	V10471
Motortyp	Bürstenmotor
Akkutyp	Lithium-Ionen
Akku: Spannung / Kapazität	20V/4000mAh
Leerlaufdrehzahl	20000U/min
Maximaler Luftdurchsatz	4760L/min 4.76m <sup>3</sup> / min
Maximale Luftgeschwindigkeit	60m/s
Ladezeit	60min
Gehäusematerial	ABS
Gewicht	0.81Kg
Zubehör	1 Stk. Verlängerungsrohr 4 Stk. Blasdüsen 1 Stk. Ladegerät 1 Stk. Akkupack



- Platzsparende Aufbewahrung dank Blasrohr
- Integrierter Schutz gegen Niederspannung und Überstrom
- Das Gerät verfügt über eine Geschwindigkeitsanpassungsfunktion.





HOCHWERTIGE TECHNOLOGIE  
AUS **DEUTSCHLAND**   
[www.voglertools.de](http://www.voglertools.de)

**20000** U/min

**60** m/s

**20** v

**4000** mAh

**Lithium-Ionen**

**0.81** KG



# V10488

## Akku-Mini-kompressor 20V

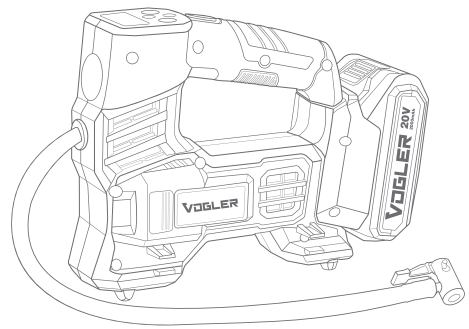

### TECHNISCHE DATEN

Modell	V10488
Akkukapazität	2000mAh
Spannung (Voltzahl)	20V
Akkutyp	Lithium-Ionen
Maximaler Druck	1035KPA 150PSI 10.35 Bar
Maximaler Luftdurchfluss	25L/min
Schlauchlänge des Kompressors	40cm
LED-Lichtstrom	120Lumen
Ladezeit	60min
Gewicht	1.3Kg
Enthält	1 Stk. Ballnadel 1 Stk. Reifenventiladapter 1 Stk. 2.0 Ah Akkupack 1 Stk. 2.0 A Ladegerät 1 Stk. Aufblasadapter

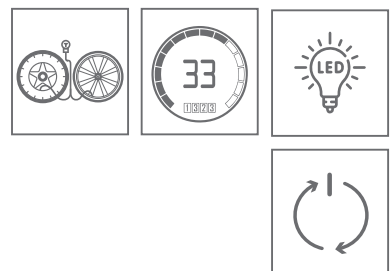

- Hocheffiziente Pumpe und Motor für echte 150PSI Leistung
- Automatische Abschaltung beim Erreichen des gewünschten Luftdrucks
- Ausgestattet mit hocheffizienter LED-Leuchte, kann daher auch als Taschenlampe verwendet werden





HOCHWERTIGE TECHNOLOGIE  
AUS **DEUTSCHLAND** 

[www.voglertools.de](http://www.voglertools.de)

**25** L/min  
Maximaler Luftdurchfluss

---

**10.35** BAR  
150 PSI / 1035 KPA

**20**v

---

**2000** mAh

**Lithium-Ionen** **1.3** KG

# V10487

## Akku-Spritzpistole 20V

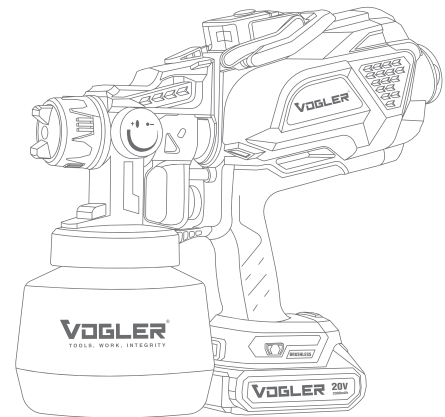

### TECHNISCHE DATEN

Modell	V10487
Akkuspannung	20V
Akkukapazität	2000mAh
Farbbehälter	1200ml
Max. Viskosität	80Din/sec
Max. Durchfluss	980ml/min
Geschwindigkeit	32000U/min
Ladezeit des Akkus	60min
LED-Spannung	20V
LED-Leistung	4W
Lichtstrom (Flux)	230Lm
Farbtemperatur (CCT)	6500K
Gewicht	1.5Kg

Zubehör	1 Stk. Reinigungsnadel 1 Stk. Schultergurt 1 Stk. Viskositätsbecher 2 Stk. Akkupacks 1 Stk. Ladegerät 3 Stk. Düsen (1.0mm/1.8mm/2.5mm) 1 Stk. Schlüssel
---------	--

- Einfach zu bedienendes, kabelloses Handsprühgerät, das eine glatte Oberfläche ohne Pinselstriche aufträgt
- Drei Messingdüsen mit den Größen 1.0mm, 1.8mm und 2.5mm für mehr Sprühooptionen
- Die Breite des Sprühmusters lässt sich flexibel anpassen

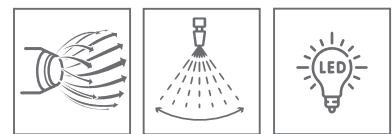



HOCHWERTIGE TECHNOLOGIE  
AUS **DEUTSCHLAND**   
[www.voglertools.de](http://www.voglertools.de)

**32000** U/min

**20V**  
AkkuSpannung

**1.5** KG

**2000** mAh

**980** ml/min  
Max. Durchfluss

**1200** ml  
Farbbehälter

# V10478

## Akku-Kettensäge 20V

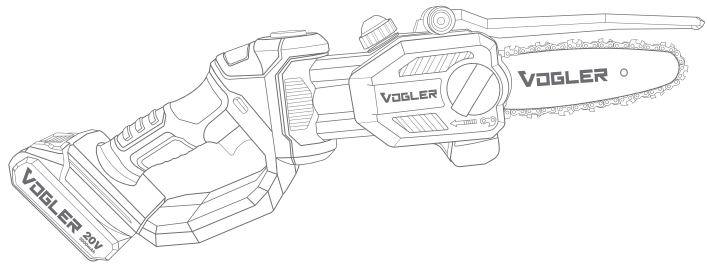

### TECHNISCHE DATEN

Modell	V10478
Spannung (Voltzahl)	20V
Akkutyp	Lithium-Ionen
Akkukapazität	2000mAh
Maximaler Schneiddurchmesser	6"/150mm
Kettenlänge	1/4"
Schienenlänge	195mm
Leerlaufgeschwindigkeit	3800U/min
Kettengeschwindigkeit	4.8m/s
Öltankkapazität	50ml
Schnitte pro Akkuladung (Schneiddurchmesser 100mm)	50~60 Stück
Ladezeit	1 Stunde
Gewicht	1.67Kg (mit einem 2,0Ah Akkupack)
Enthält	1 Stk. Führungsschienenabdeckung 1 Stk. Ölflasche (50ml) 1 Stk. Feile (3mm) 2 Stk. 2.0Ah Akkupacks 1 Stk. 2.0A Ladegerät

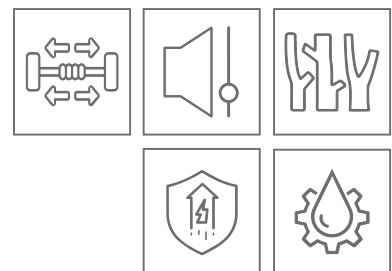

- Professionelle Akku-Kettensäge mit verbesserter Schnittleistung dank leistungsstarkem Motor und einer Kettengeschwindigkeit von 4,8 Metern pro Sekunde





HOCHWERTIGE TECHNOLOGIE  
AUS **DEUTSCHLAND**   
[www.voglertools.de](http://www.voglertools.de)

**3800** U/min

**6"/150** mm  
Maximale Schneiddurchmesser

**4.8** m/s

**2000** mAh

**Lithium-Ionen**

**1.67** KG

# V10377

## Bürstenlose Kettensäge 8" 20V

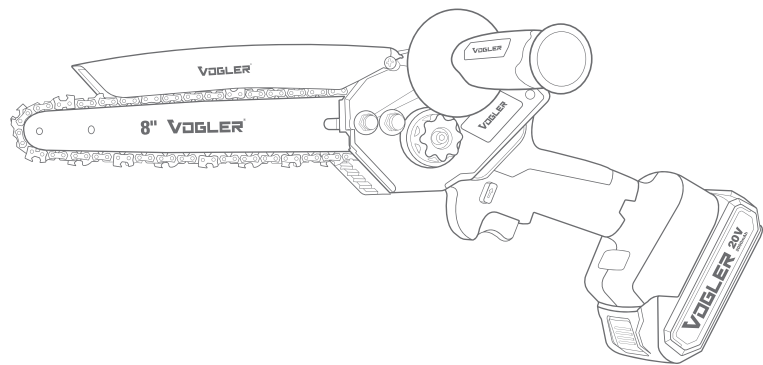

### TECHNISCHE DATEN

Modell	V10377
Spannung (Voltzahl)	20V
Akkutyp	Lithium-Ionen
Akkukapazität	2000mAh
Maximaler Schneiddurchmesser	140mm
Kettenlänge	290mm
Schienenlänge	239mm
Leerlaufgeschwindigkeit	3800U/min
Kettengeschwindigkeit	5m/s
Öltankkapazität	25ml
Schnitte pro Akkuladung (Schneiddurchmesser 110mm)	30 Stück
Ladezeit	1 Stunde
Nettogewicht	1.47Kg
Gesamtgewicht	2.25Kg
Verpackung	BMC

Enthält	2 Stk. Akkupacks 1 Stk. Ladegerät 1 Stk. Zusatzgriff 1 Stk. Kombischlüssel 1 Stk. Führungsschienenabdeckung
---------	--

- Professionelle Akku-Kettensäge mit verbesserter Schnittleistung dank leistungsstarkem, bürstenlosem Motor und einer Kettengeschwindigkeit von 5 Metern pro Sekunde
- Ausgestattet mit Sicherheitsbremsgriff und rückschlagarmer Sägekette zum Schutz der Benutzer

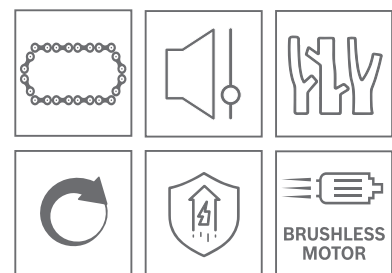



HOCHWERTIGE TECHNOLOGIE  
AUS **DEUTSCHLAND**   
[www.voglertools.de](http://www.voglertools.de)

**3800** U/min

**140** mm  
Maximale Schneiddurchmesser

**5** m/s

**2000** mAh

**Lithium-Ionen**

**1.47** KG



# V10376

## Bürstenlose Akku-Kettensäge 10"

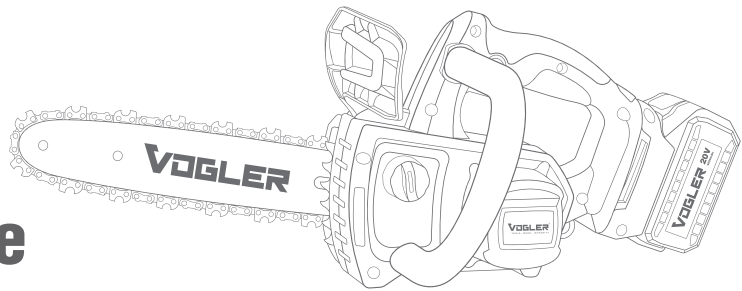

### TECHNISCHE DATEN

Modell	V10376
Spannung (Voltzahl)	20V
Akkutyp	Lithium-Ionen
Akkukapazität	4000mAh
Maximaler Schneiddurchmesser	170mm
Kettenlänge	10"
Schienenlänge	254mm
Leerlaufgeschwindigkeit	3850U/min
Kettengeschwindigkeit	7m/s
Öltankkapazität	100ml
Schnitte pro Akkuladung (Schneiddurchmesser 110 mm)	71Stück
Ladezeit	60min
Bruttogewicht	4.58Kg

Enthält	1 Stk. 10-Zoll-Führungsschiene 1 Stk. 10-Zoll-Sägekette 1 Stk. Kettenabdeckung 1 Stk. Ladegerät 2 Stk. Akkupacks
---------	--

- Ausgestattet mit Überstromschutz
- Ausgestattet mit einem Sicherheitsbremsgriff zum Schutz der Benutzer
- Niedriger Geräuschpegel und keine Emissionen für den Bedienkomfort

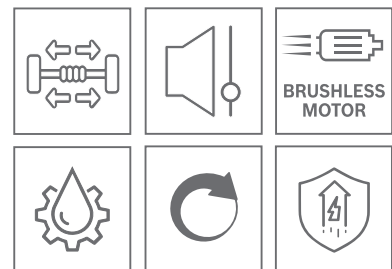



HOCHWERTIGE TECHNOLOGIE  
AUS **DEUTSCHLAND**   
[www.voglertools.de](http://www.voglertools.de)

**3850** U/min

**170** mm  
Maximale Schneiddurchmesser

**7** m/s

**4000** mAh

**Lithium-Ionen**

**4.58** KG

# V10479

## Akku-Hochentaster 20V

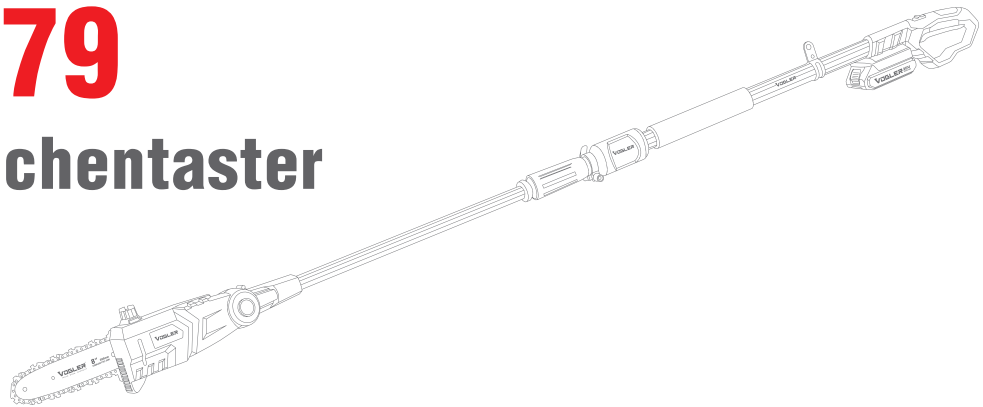

### TECHNISCHE DATEN

Modell	V10479
Spannung (Voltzahl)	20V
Akkutyp	Lithium-Ionen
Akkukapazität	2000mAh
Maximaler Schneiddurchmesser	200mm
Kettenlänge	8"
Schienenlänge	200mm
Stangenlänge	99cm-148cm
Leerlaufdrehzahl	2700U/min
Kettengeschwindigkeit	5.5m/s
Kopfwinkel	3 Grad (0° 15° 30°)
Öltankkapazität	95ml
Schnitte pro Akkuladung (Schnittdurchmesser 35mm)	120Stück
Ladezeit	60min
Gesamtlänge	265cm
Gewicht	3.48Kg

#### Zubehör

1 Stk. Kette  
1 Stk. Schiene  
1 Stk. Schienenabdeckung  
1 Stk. Tragegurt  
1 Stk. Ölflasche  
2 Stk. Akkupacks  
1 Stk. Ladegerät

- Automatisches Schmiersystem
- Ausgestattet mit Überstromschutz
- Niedriger Geräuschpegel und keine Emissionen für den Bedienkomfort

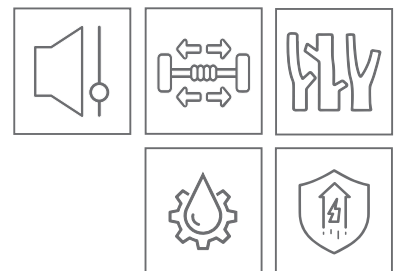

**VOGLER**<sup>®</sup>  
TOOLS, WORK, INTEGRITY



HOCHWERTIGE TECHNOLOGIE  
AUS **DEUTSCHLAND**   
[www.voglertools.de](http://www.voglertools.de)

**200** mm  
Maximaler Schneiddurchmesser

**2700** U/min

**5.5** m/s

**2000** mAh

**Lithium-Ionen**

**3.48** KG

# V10380

## Bürstenlose Akku-Astscherer 28mm 20V

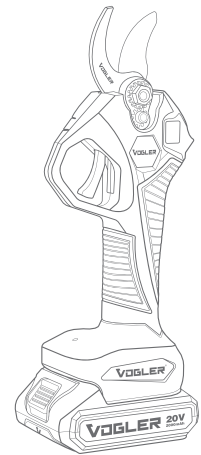

### TECHNISCHE DATEN

Modell	V10380
Akkukapazität	2000mAh
Maximaler Schnittdurchmesser	28mm
Leistung	600W
Griffmaterial	Nylon
Material der Klinge und des Schneidbackens	Sk5
Gehäusematerial	Nylon
Spannung (Voltzahl)	20V
Akkutyp	Lithium-Ionen
Gewicht	1.15Kg
Lieferumfang	BMC
Enthält	2Stk. Akkupacks 1Stk. Ladegerät 1Stk. Ölflasche 2Stk. Schraubenschlüssel 1Stk. Wetzstein

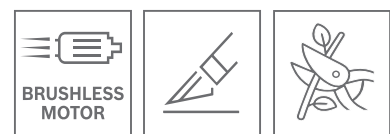

- Elektrische Trimmer können in verschiedenen Gärten, Parks, auf Farmen, großen Weiden, in Obstgärten, Gewächshäusern usw. verwendet werden, z. B. als Rebschneider, Baumschneider, Gartenschneider usw.
- Der elektrische Trimmer ist mit zwei oder drei wiederaufladbaren 2.Ah-Lithiumbatterien ausgestattet, die eine lange Akkulaufzeit bieten. Eine Batterie kann 2-3 Stunden kontinuierlich genutzt werden und lässt sich in einer Stunde schnell aufladen





HOCHWERTIGE TECHNOLOGIE  
AUS **DEUTSCHLAND**   
[www.voglertools.de](http://www.voglertools.de)

**SK5**

Material  
der Klinge und des Schneidbackens

**28 mm**

Maximaler  
Schneiddurchmesser

**20v**

**2000 mAh**

**Lithium-Ionen**

**1.15 kg**

# V10483

## Akku-Hochdruckreiniger 20V

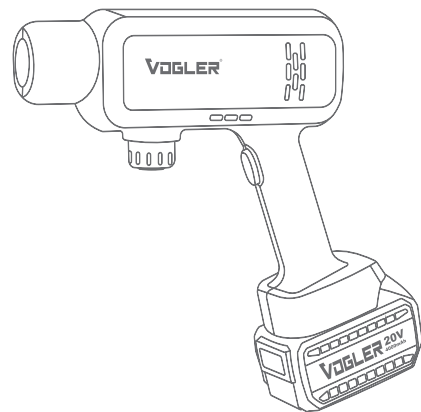

### TECHNISCHE DATEN

Modell	V10483
Akkuspannung	20V
Akkukapazität	4000mAh
Max. Fördermenge	3.5Liter/Minute
Arbeitsdruck	22 Bar
Wassersaughöhe	1.5m
Sprühreaktionszeit	10-30Sekunden
Motortyp	Bürstenmotor
Akkuladezeit	1Stunde
Produktabmessungen (Länge × Breite × Höhe)	680×265×85mm
Gewicht	1.52kg (mit einem Akkupack)
Verpackung	Kohlefaser-Aufbewahrung- stasche

Zubehör	<ul style="list-style-type: none"> <li>1 Stk. Akkupack</li> <li>1 Stk. Ladegerät</li> <li>1 Stk. Schaumtank</li> <li>1 Stk. Filter</li> <li>1 Stk. 6-in-1 Multifunktionssprinkler</li> <li>1 Stk. Wasserzulaufrohr 5m</li> <li>1 Stk. verlängerte Gewehrhebel</li> <li>1 Stk. Kohlefaser-Aufbewahrungstasche</li> </ul>
---------	---

- Selbstansaugfunktion
- Arbeitsdruck: 22 Bar
- Ergonomisches Auslöser-Design

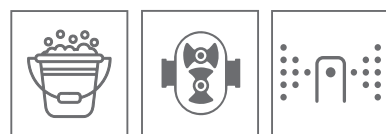



HOCHWERTIGE TECHNOLOGIE  
AUS **DEUTSCHLAND**   
[www.voglertools.de](http://www.voglertools.de)

**6-IN-1**  
Multifunktionssprinkler

**22 BAR**  
Arbeitsdruck

**20v**

**4000mAh**

**3.5** Liter/Minute

**1.52 KG**  
mit einem Akkupack





# V10383

## Bürstenloser Akku-Hochdruckreiniger 20V

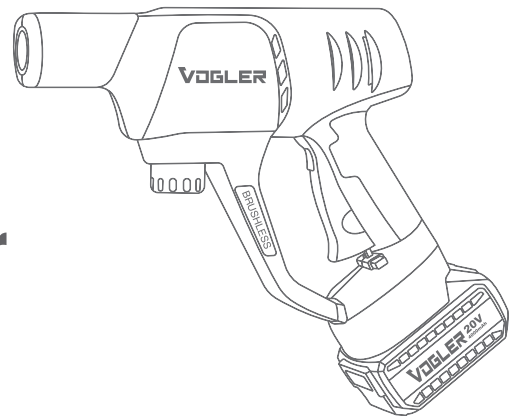

### TECHNISCHE DATEN

Modell	V10383
Akkuspannung	20V
Akkukapazität	4000mAh
Max. Fördermenge	4Liter/Minute
Arbeitsdruck	III Getriebe: 42-45Bar (652.5PSI) II Getriebe: 30Bar (435PSI) I Getriebe: 20Bar (290PSI) I Getriebe: 13Bar (188.5PSI)
Wassersaughöhe	1.5m
Sprühreaktionszeit	10-30Sekunden
Akkuladezeit	1Stunden
Produktabmessungen (Länge x Breite x Höhe)	1000x85x29mm
Gewicht	2.12kg (mit einem Akkupack)
Verpackung	Kohlefaser-Aufbewahrungstasche

### Zubehör

- 1 Stk. Ladegerät
- 1 Stk. Akkupack
- 1 Stk. Schaumtank
- 1 Stk. Filter
- 1 Stk. 6-in-1 Multifunktionssprinkler
- 1 Stk. Wasserzulaufrohr 5m
- 2 Stk. verlängerte Gewehrhebel
- 1 Stk. 360° Universaldüse
- 1 Stk. Wasserhahnanschluss
- 1 Stk. Schnellverbinder

- Selbstansaugfunktion
- Arbeitsdruck 45 Bar
- Ergonomisches Auslöser-Design

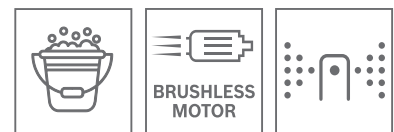



HOCHWERTIGE TECHNOLOGIE  
AUS **DEUTSCHLAND**   
[www.voglertools.de](http://www.voglertools.de)

**6-IN-1**  
Multifunktionssprinkler

**1.5m**  
Wassersaughöhe

**20v**

**4000mAh**

**4 Liter/Minute**

**2.12KG**  
mit einem Akkupack



# V10490

## Akku-Nagler F30 20V

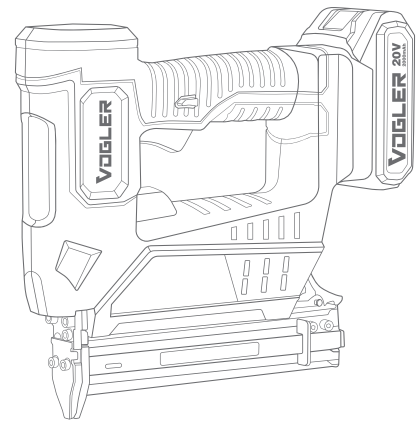

### TECHNISCHE DATEN

Modell	V10490
Spannung (Voltzahl)	20V
Akkutyp	Lithium-Ionen
Akkukapazität	2000mAh
Anzahl der Schüsse pro Minute	120 Schüsse pro Minute
Maximale Magazinkapazität	100 Stück
Maximale Nagellänge	30mm
Nagelgröße	18 Gauge
Gewicht	2.5Kg (mit einem Akku)
Lieferumfang	BMC
Zubehör	2 Stk. Akkupacks 1 Stk. Ladegerät 1 Stk. Klinge 2 Stk. Inbusschlüssel (M3,M4)

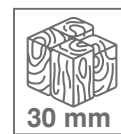

- Der leichte Tacker kann für maximale Effizienz 120 Schüsse pro Minute abfeuern
- Ergonomischer, weicher Gummigriff zur Vibrationsdämpfung und für eine komfortable, ermüdungsfreie Bedienung.





HOCHWERTIGE TECHNOLOGIE  
AUS **DEUTSCHLAND**   
[www.voglertools.de](http://www.voglertools.de)

**120** Schüsse pro Minute

**18** Gauge

**20v**

**2000** mAh

**Lithium-Ionen**

**2.5** KG  
mit einem Akku

# V10492

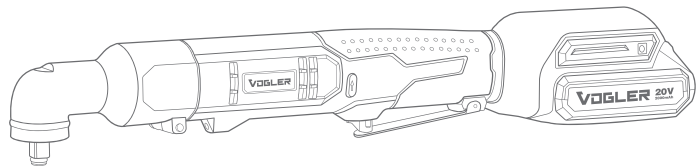

## Akku-Ratschenschlüssel 20V

### TECHNISCHE DATEN

Modell	V10492
Antriebsart	Vierkant
Material	Aluminium & Kunststoff
Abmessungen	(3/8") 9.5mm
Akkutyp	Lithium-Ionen
Spannung (Voltzahl)	20V
Akkukapazität	2000mAh
Leerlaufgeschwindigkeit	0-2000U/min
Maximales Drehmoment	80N.m
Gesamtgewicht	2.22Kg
Nettogewicht	1.58Kg
Enthält	2 Stk. Akkupacks 1 Stk. Ladegerät



- Der leistungsstarke Motor erzeugt ein maximales Drehmoment von 80N.m
- Kann sowohl nach rechts als auch nach links drehen





HOCHWERTIGE TECHNOLOGIE  
AUS **DEUTSCHLAND**   
[www.voglertools.de](http://www.voglertools.de)

**80** N.m

**20** v

**Vierkant** Antriebsart

**2000** mAh

**Lithium-Ionen**

**1.58** KG

# V18300

## Akkupack 20V 2.0Ah Li-Ionen-Akku

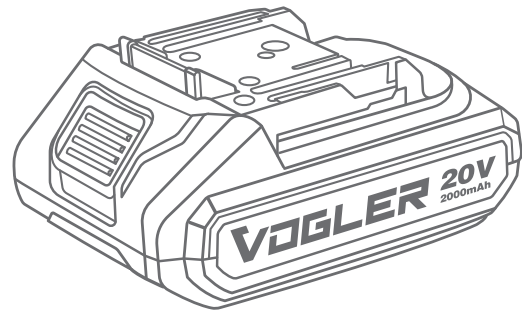

### TECHNISCHE DATEN

Modell	V18300
Akkutyp	Lithium-Ionen
Akkukapazität	20V/2000mAh
Zellenkapazität	3.7V/2000mAh
Anzahl der Zellen im Akkupack	5
Gehäusematerial	Nylon
Betriebstemperaturbereich	-3~70 °C
Gewicht	0.4Kg



# V18305

## Akkupack 20V 2.0Ah Li-Ionen-Akku

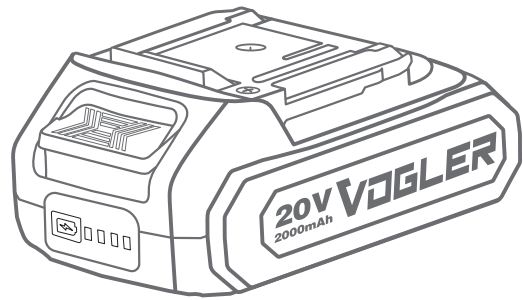

### TECHNISCHE DATEN

Modell	V18305
Akkutyp	Lithium-Ionen
Akkukapazität	20V/2000mAh
Zellenkapazität	3.7V/2000mAh
Anzahl der Zellen im Akkupack	5
Gehäusematerial	PA6+GF30
Betriebstemperaturbereich	0~45 °C
Gewicht	0.41Kg





# V18301

## Akkupack 20V 4.0Ah Li-Ionen-Akku

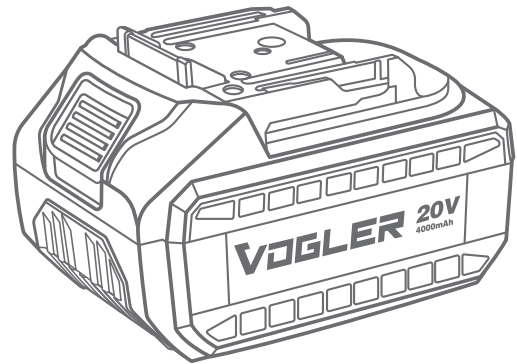

### TECHNISCHE DATEN

Modell	V18301
Akkutyp	Lithium-Ionen
Akkukapazität	20V/4000mAh
Zellenkapazität	3.7V/2000mAh
Anzahl der Zellen im Akkupack	10
Gehäusematerial	Nylon
Betriebstemperaturbereich	-3~70 °C
Gewicht	0.67Kg



# V18306

## Akkupack 20V 4.0Ah Li-Ionen-Akku



### TECHNISCHE DATEN

Modell	V18306
Akkutyp	Lithium-Ionen
Akkukapazität	20V/4000mAh
Zellenkapazität	3.7V/2000mAh
Anzahl der Zellen im Akkupack	10
Gehäusematerial	PA6+GF30
Betriebstemperaturbereich	0~45 °C
Gewicht	0.66Kg



# V19300

## Schnellladegerät

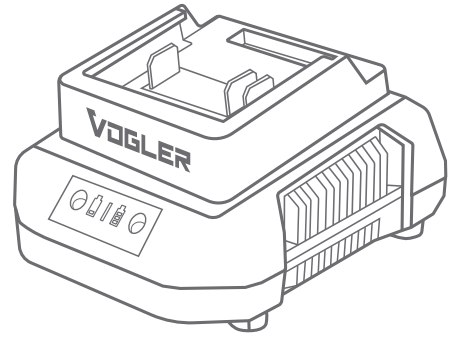

### TECHNISCHE DATEN

Modell	V19300
Eingangsspannung / Frequenz	200-240VAC/50-60Hz
Ausgangsspannung	22V
Maximale Ausgangsstromstärke	2000mA
Gehäusematerial	PC+ABS
Abmessungen	126×98×69mm
Steckerlänge	1.8m
Gewicht	0.26Kg

- Ausgang: 22V/2000mA
- Eingang: 200-240V/50-60Hz



# V19305

## Ladegerät

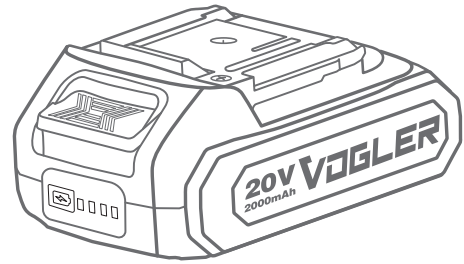

### TECHNISCHE DATEN

Modell	V19305
Eingangsspannung / Frequenz	110-240VAC/50-60Hz
Ausgangsspannung	20V
Maximale Ausgangsstromstärke	2000mAh
Gehäusematerial	PA6+GF30
Abmessungen	13x8.9x7.1mm
Steckerkabellänge	1.8m
Gewicht	0.33Kg

- Ausgang: 20V/2000mAh
- Eingang: 110-240V/50-60Hz



# V19302

## Schnellladegerät

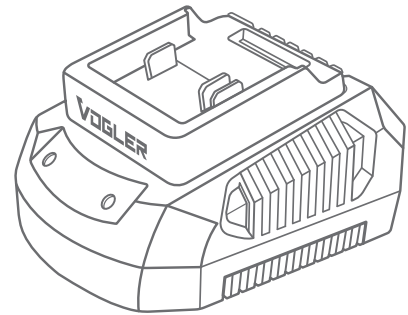

### TECHNISCHE DATEN

Modell	V19302
Eingangsspannung / Frequenz	200-240VAC/50-60Hz
Ausgangsspannung	22V
Maximale Ausgangsstromstärke	4000mA
Gehäusematerial	PC+ABS
Abmessungen	138×108×73mm
Steckerkabellänge	1.8m
Gewicht	0.39Kg

- Ausgang: 22V/4000mA
- Eingang: 200-240V/50-60Hz



# V18205

## Akkupack 2.0Ah Li-Ionen-Akku

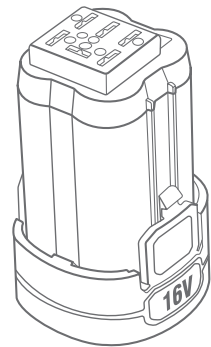

### TECHNISCHE DATEN

Modell	V18205
Akkutyp	Lithium-Ionen
Akkukapazität	16V/2000mAh
Zellenkapazität	3.7V/2000mAh
Anzahl der Zellen im Akkupack	4
Gehäusematerial	PA6+GF30
Betriebstemperaturbereich	0~45 °C
Gewicht	0.24Kg



# V19205

## Ladegerät

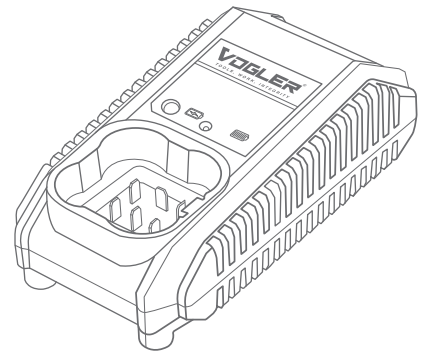

### TECHNISCHE DATEN

Modell	V19205
Eingangsspannung / Frequenz	220-240VAC/50-60Hz
Ausgangsspannung	16.8V
Maximale Ausgangsstromstärke	1300mA
Gehäusematerial	PA6+GF30
Abmessungen	12.8×6.6×4.5mm
Steckerkabellänge	1.8m
Gewicht	0.21Kg

- Ausgang: 16.8 V/1300mA
- Eingang: 240-220V/50-60Hz



# V19301

## Schnellladegerät

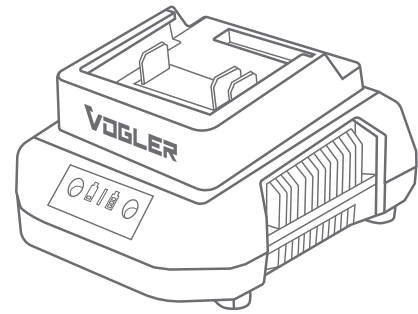

### TECHNISCHE DATEN

Modell	V19301
Eingangsspannung / Frequenz	110VAC / 60Hz
Ausgangsspannung	22V
Maximale Ausgangsstromstärke	2000mA
Gehäusematerial	PC+ABS
Abmessungen	126×98×69mm
Gewicht	0.27Kg

- Ausgang: 22V/2000mA
- Eingang: 110V/60Hz





# V19303

## Schnellladegerät

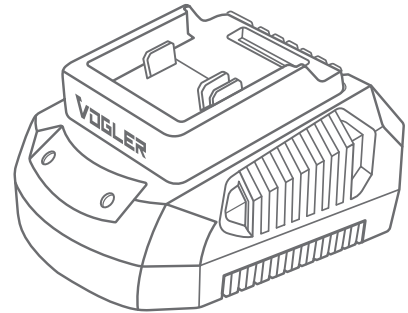

### TECHNISCHE DATEN

Modell	V19303
Eingangsspannung / Frequenz	110VAC/60Hz
Ausgangsspannung	22V
Maximale Ausgangsstromstärke	4000mA
Gehäusematerial	ABS+PC
Abmessungen	138×108×73mm
Gewicht	0.4Kg

- Ausgang: 22V-4000mA
- Eingang: 110V/60Hz



Die Ziele von Vogler beinhalten mehr als nur Akku-Werkzeuge. Durch den Einsatz neuester deutscher Technologien und die Einhaltung höchster Standards in der deutschen Werkzeugindustrie strebt Vogler an, sein Sortiment zu erweitern. Dazu gehören Elektrowerkzeuge, Handwerkzeuge, Werkzeugzubehör, Gartengeräte, Druckluftwerkzeuge, Messgeräte und zahlreiche weitere Produkte.

Weitere Werkzeuge sind auf dem Weg...

**Weitere Produkte**

**bald**

**verfügbar**

**bis 2025**

# ELEKTRO WERKZEUGE

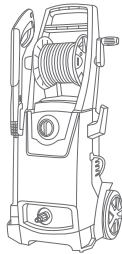

**Hochdruckreiniger**

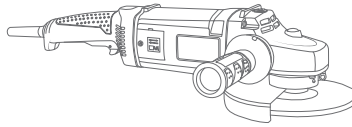

**Winkelschleifer**

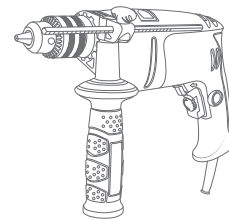

**Elektrobohrer**

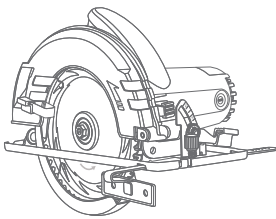

**Elektro-Handkreissäge**

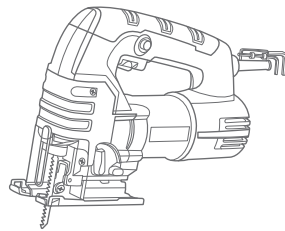

**Elektro-Stichsäge**

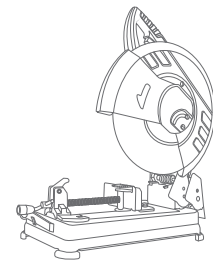

**Trennsäge**

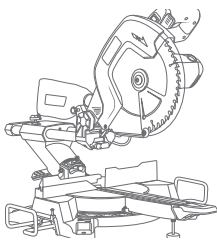

**Kapp- Und Gehrungssäge**

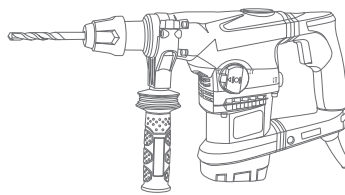

**Bohrhammer**

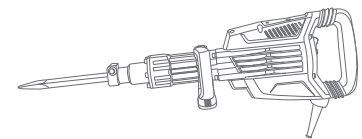

**Abbruchhammer**

# WERKZEUG ZUBEHÖR

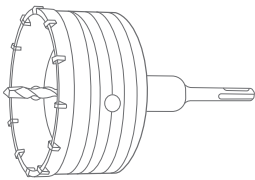

**Bohrkrone**

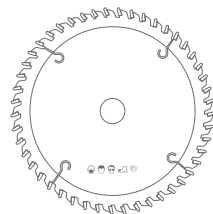

**Kreissägeblatt**

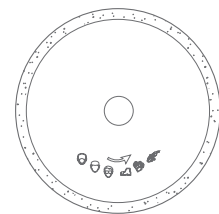

**Keramik-Trennscheibe**

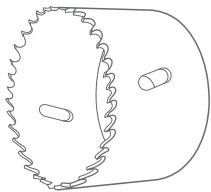

**Bimetall-Lochsäge**

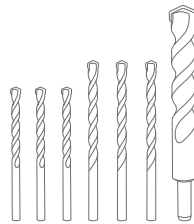

**Mauerbohrer**

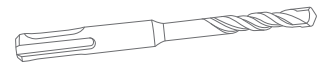

**SDS-Plus-Bohrer**



**SDS-Plus-Meißel**



**Hex-Flachmeißel**



**Hex-Spitzmeißel**

# DRUCKLUFT WERKZEUGE

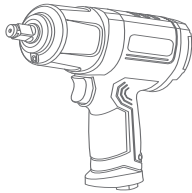

**Druckluft-Schlagschrauber**

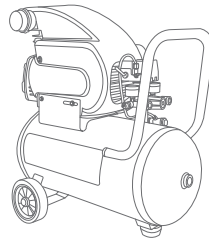

**Luftkompressor**

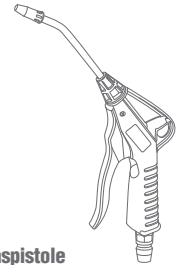

**Druckluft-Blaspistole**

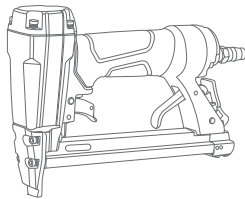

**Kronentacker**

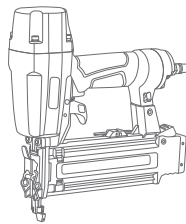

**Brad-Nagler**

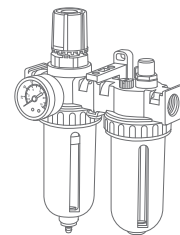

**Druckluft-Kombinationsfilter**

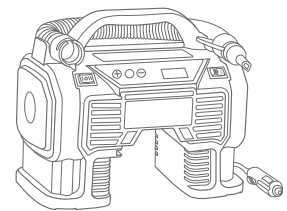

**Digitaler Mini-Luftkompressor**

# HAND WERKZEUGE

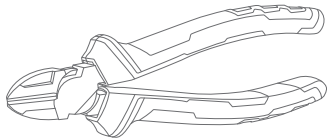

**Diagonalzange**

---

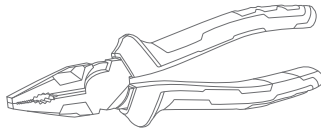

**Kombizange**

---



**Verstellbarer Schraubenschlüssel**

---

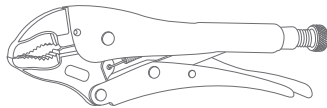

**Feststellzange**

---

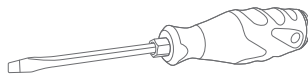

**Schlag-Schraubendreher**

---

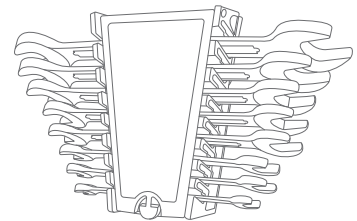

**Doppelmaulschlüssel-Set**

---

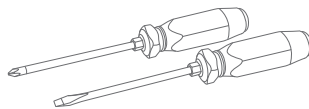

**Schlag-Schraubendreher (Schlitz und Kreuzschlitz)**

---



**Spitzzange**

---

# GARTENGERÄTE

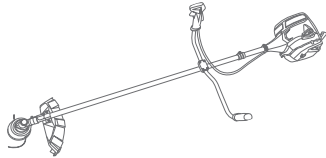

**Benzin-Rasentrimmer**



**Benzin-Heckenschere**

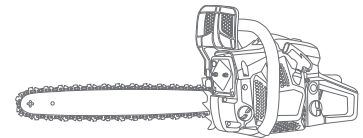

**Benzin-Kettensäge**

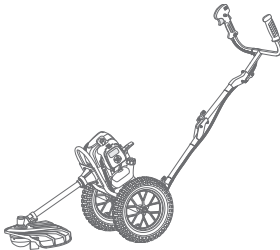

**Freischneider mit Rädern**

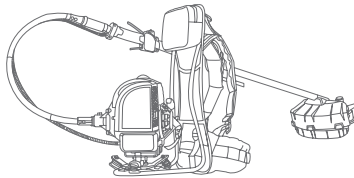

**Benzin-Rückenfreischneider**

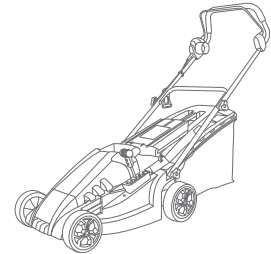

**Elektrischer Rasenmäher**





# VOGLER<sup>®</sup>

TOOLS, WORK, INTEGRITY



Blindeisenweg 37, 41468 Neuss, Germany  
Tel: +49 2131 2048971 [www.voglertools.de](http://www.voglertools.de)